

Essentiel **b**

Notice d'utilisation

Pour vous aider à bien vivre votre achat

Aspirateur balai DuoClean



SOMMAIRE



CONSIGNES DE SECURITE	2
------------------------------------	----------



CARACTERISTIQUES TECHNIQUES	3
--	----------



DESCRIPTION DE L'APPAREIL ET DES ACCESSOIRES	4
---	----------



ASSEMBLAGE DE L'ASPIRATEUR	5
---	----------

ASSEMBLAGE DU PRE-FILTRE, DU FILTRE ET DU RESERVOIR A POUSSIERES	5
--	---

ASSEMBLAGE DE L'ASPIRATEUR	5
----------------------------------	---

ASSEMBLAGE DES ACCESSOIRES	6
----------------------------------	---



RECHARGER LA BATTERIE	6
------------------------------------	----------



UTILISATION	7
--------------------------	----------

UTILISATION DE L'ASPIRATEUR BALAI	7
---	---

UTILISATION DE L'ASPIRATEUR A MAIN	8
--	---



NETTOYAGE ET ENTRETIEN	9
-------------------------------------	----------

NETTOYAGE DU RESERVOIR A POUSSIERES, DU PRE-FILTRE ET DU FILTRE EN TISSU	9
--	---

DEMONTAGE ET NETTOYAGE DE LA BROSSE MOTORISEE	9
---	---

NETTOYAGE DE L'ASPIRATEUR	10
---------------------------------	----



ENVIRONNEMENT	10
----------------------------	-----------

TRI SELECTIF DE LA BATTERIE	10
-----------------------------------	----

TRI SELECTIF DE L'ASPIRATEUR	10
------------------------------------	----

Vous venez d'acquérir un produit de la marque *Essentiel b* et nous vous en remercions. Nous apportons un soin particulier au design, à l'ergonomie et à la simplicité d'usage de nos produits. Nous espérons que ce produit vous donnera entière satisfaction.



CONSIGNES DE SECURITE

LISEZ ATTENTIVEMENT CES INSTRUCTIONS AVANT D'UTILISER L'APPAREIL ET CONSERVEZ-LES POUR POUVOIR LES CONSULTER LORSQUE VOUS EN AUREZ BESOIN.

- Cet appareil est destiné à un usage domestique uniquement. N'utilisez l'appareil que comme indiqué dans ce mode d'emploi.
- **Ne pas utiliser à l'extérieur ni sur une surface mouillée. Cet appareil ne doit pas être exposé à la pluie ou à l'humidité.**
- N'utilisez jamais l'aspirateur sur une personne ou sur un animal.
- **Vérifiez que la tension d'alimentation indiquée sur la plaque signalétique du chargeur de batterie corresponde bien à celle de votre installation électrique.**
- Utilisez uniquement les accessoires fournis avec l'appareil. Le non-respect de cette consigne peut présenter un danger pour l'utilisateur et risque d'endommager l'appareil.
- Utilisez uniquement le chargeur de batterie fourni avec cet appareil pour recharger la batterie. Le chargeur de batterie fourni ne doit être utilisé qu'avec cet aspirateur.
- **Cet appareil n'est pas prévu pour être utilisé par des personnes (y compris les enfants) dont les capacités physiques, sensorielles ou mentales sont réduites, ou des personnes dénuées d'expérience ou de connaissance, sauf si elles ont pu bénéficier, par l'intermédiaire d'une personne responsable de leur sécurité, d'une surveillance ou d'instructions préalables concernant l'utilisation de l'appareil.**
- **Il convient de surveiller les enfants pour s'assurer qu'ils ne jouent pas avec l'appareil.**
- **N'utilisez pas l'appareil :**
 - en cas de mauvais fonctionnement,
 - si l'appareil a été endommagé de quelque façon que ce soit
 - si l'appareil est tombé dans l'eau.

Présentez-le à un centre de service après-vente où il sera inspecté et réparé. **Aucune réparation ne peut être effectuée par l'utilisateur.**

- **En cas d'endommagement du câble souple externe, celui-ci doit être remplacé par le constructeur ou son agent ou par une personne qualifiée dans le but d'éviter tout danger.**
- **N'immergez jamais l'appareil, le cordon d'alimentation ou la fiche du chargeur secteur dans l'eau ou tout autre liquide.**
- N'exposez pas cet appareil à une quelconque source de chaleur, telle qu'un radiateur, une arrivée d'air chaud, un four ou tout autre appareil produisant de la chaleur.
- N'insérez aucun objet à travers les orifices de ventilation de l'appareil.

- N'utilisez jamais l'aspirateur sans le réservoir à poussière ou les filtres (pré-filtre et filtre en tissu). Les filtres doivent être secs et en bon état. N'utilisez pas l'aspirateur avec un filtre endommagé.
- La fiche de prise de courant du câble d'alimentation de l'appareil doit être déconnectée du socle lors du nettoyage ou de l'entretien.
- L'appareil doit être déconnecté du réseau d'alimentation lorsque l'on retire la batterie.



- N'aspirez jamais de substances mouillées ou liquides ni de substances toxiques, inflammables ou combustibles, comme l'essence. De même, n'utilisez pas l'aspirateur en présence d'explosifs ou de fumées inflammables.

- N'aspirez jamais d'objets pointus, coupants ou tranchants, ni aucun objet brûlant ou incandescent, comme des cigarettes, allumettes ou des cendres chaudes.

- N'aspirez pas de particules de poussière très fines issues entre autres du plâtre, du béton ou de la farine.

Les éléments mentionnés ci-dessus peuvent provoquer de graves dommages au moteur. Ceux-ci ne sont pas couverts par la garantie.

W	V	°C
mA	L	cm
ms	Hz	min

CARACTERISTIQUES TECHNIQUES

Alimentation : Batterie rechargeable type Ni-MH 14,4 V=== 1800 mAh

Chargeur : Modèle : LK-D180040
 Entrée : 230 - 240 V~ 50 Hz
 Sortie : 18 V=== 400 mA

Puissance de l'aspirateur : 90 W

Temps de charge préconisé : 8 h

Autonomie : environ 20 minutes

Niveau sonore : 76 dB

Capacité du réservoir à poussières : 0,8 L

Poids : 3,07 kg

Aspirateur à main détachable : devient aspirateur à main pour meubles et voiture

Accessoires fournis : brosse motorisée, suceur long, brosse pour tissus d'ameublement

Rangement : il tient debout seul (sans support et sans appui)



DESCRIPTION DE L'APPAREIL ET DES ACCESSOIRES

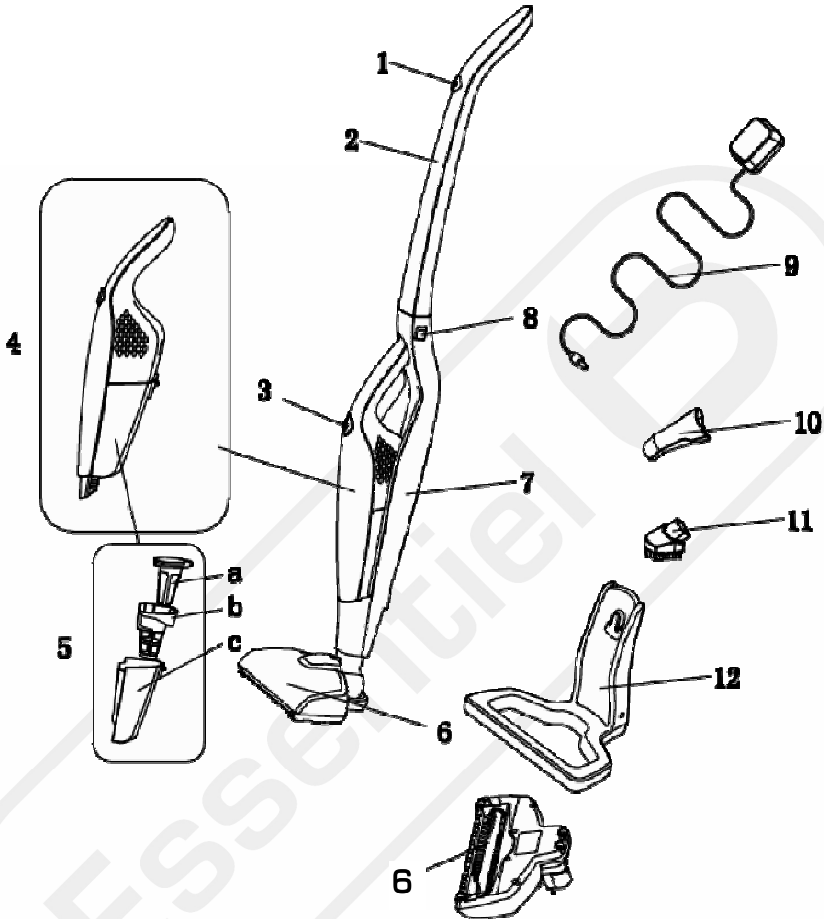

1. Bouton marche/arrêt de l'aspirateur balai
2. Manche
3. Bouton marche/arrêt de l'aspirateur à main
4. Aspirateur à main
5. Réservoir à poussière (c) comprenant filtre (a) et pré-filtre (b)
6. Brosse motorisée
7. Corps de l'appareil
8. Boutons de verrouillage de l'aspirateur à main
9. Chargeur secteur
10. Suceur long
11. Brosse pour tissu d'ameublement
12. Base de rechargement



ASSEMBLAGE DE L'ASPIRATEUR



Éteignez toujours l'aspirateur avant de procéder à l'installation de l'appareil et/ou des accessoires.

ASSEMBLAGE DU PRE-FILTRE, DU FILTRE ET DU RESERVOIR A POUSSIERES

Dégagez l'aspirateur à main du corps de l'appareil en appuyant sur les boutons de déverrouillage de l'aspirateur à main situés de chaque côté du manche (fig.1 et 2).

Poussez vers le bas le bouton situé sur l'arrière de l'aspirateur à main pour extraire le réservoir à poussières.

Insérez le filtre en tissu dans le pré-filtre puis, insérez-les dans le réservoir à poussières (fig.3).

Posez le réservoir à poussières sur le corps de l'aspirateur à main d'abord par l'avant puis, par l'arrière jusqu'au « clic » de verrouillage (fig.4).



Fig.1



Fig.2

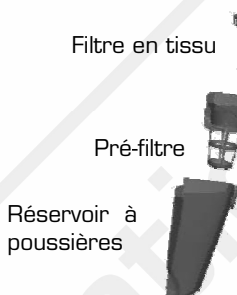

Fig.3

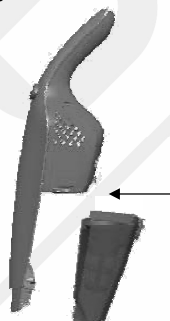

Fig.4

ASSEMBLAGE DE L'ASPIRATEUR

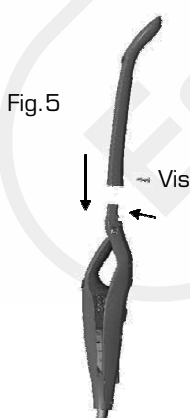

Fig.5

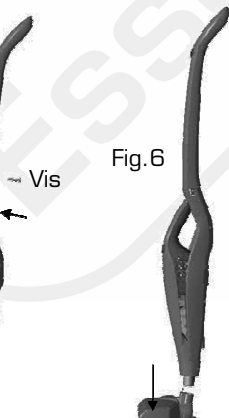

Fig.6

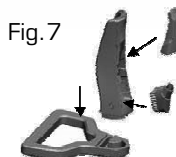

Fig.7

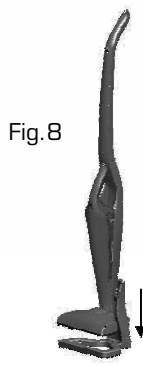

Fig.8

- 1) Retirez la vis située sur le manche. Insérez le manche sur le corps de l'appareil puis, revissez la vis (fig.5).

- 2) Emboîtez le corps de l'appareil sur la brosse motorisée (fig.6).
- 3) Emboîtez la base de rechargement sur le socle (fig.7). Rangez les accessoires (suceur long et brosse pour tissus d'ameublement) sur la base.
- 4) Placez l'aspirateur balai sur la base de rechargement (fig.8).

ASSEMBLAGE DES ACCESSOIRES

Fixez le **suceur long** (fig.9) ou la **brosse pour tissus d'ameublement** (fig.10) à l'extrémité de l'aspirateur à main comme indiqué sur les schémas ci-dessous.

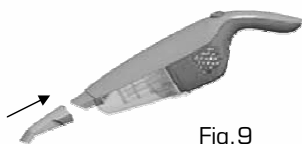

RECHARGER LA BATTERIE



Éteignez toujours l'aspirateur avant de procéder à son rechargement.

- 1) Connectez la fiche sur la base de rechargement.
- 2) Puis, branchez le chargeur sur une prise secteur (fig.11).
- 3) Le témoin lumineux de fonctionnement (bouton marche/arrêt de l'aspirateur à main) clignote lentement (1 fois toutes les 5 secondes).

Note : La base de rechargement peut être chaude pendant la charge : ceci est normal.

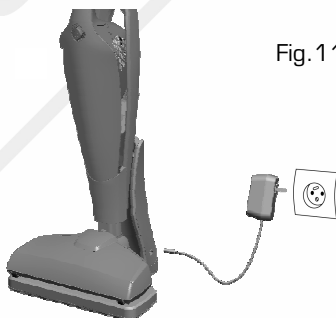

- 4) Lorsque la batterie est totalement rechargée, le témoin lumineux reste allumé.
- Votre aspirateur *Essentiel b EAB 142* est doté d'une batterie Ni-MH. Cette batterie n'est pas sensible à « l'effet mémoire ». Vous pouvez, par conséquent, recharger cette batterie sans qu'elle ne soit totalement déchargée.
 - En général, une recharge complète de la batterie ne dépassera pas **8 heures** selon le temps d'utilisation préalable.
- 5) Débranchez le cordon d'alimentation de la prise secteur lorsque vous n'utilisez pas le chargeur.

Note : En cas de dysfonctionnement du circuit de charge, le témoin lumineux de fonctionnement se met à clignoter rapidement (1 fois toutes les 2 secondes). Contactez le service après-vente de votre magasin revendeur.



UTILISATION

UTILISATION DE L'ASPIRATEUR BALAI

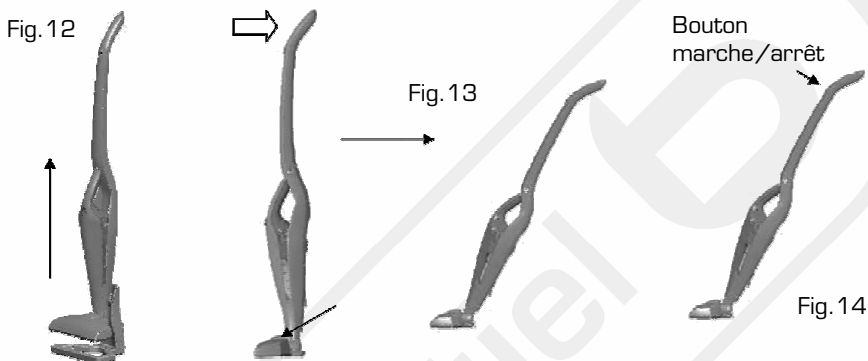

- 1) Soulevez l'appareil pour le dégager de la base de rechargement (**fig. 12**).
- 2) Avec le pied, appuyez légèrement sur le dessus de la brosse motorisée et tirez le manche de l'appareil vers l'arrière pour le mettre dans une position appropriée pour votre confort d'utilisation (**fig. 13**).
- 3) Allumez l'aspirateur en appuyant sur le bouton marche/arrêt situé sur le manche (**fig. 14**).
- 4) En fin d'utilisation, appuyez sur le bouton marche/arrêt pour éteindre l'appareil.

Après utilisation :

- Reposez l'appareil sur la base de rechargement.
- Dégagez l'aspirateur à main du corps de l'appareil en appuyant sur les boutons de déverrouillage de l'aspirateur situés de chaque côté du manche.
- Videz et nettoyez le réservoir à poussières et les filtres (voir paragraphe « Nettoyage et entretien »).
- Replacez l'aspirateur à main sur le corps de l'appareil.
- Procédez au rechargement de l'appareil (voir paragraphe « Recharger la batterie »).

UTILISATION DE L'ASPIRATEUR A MAIN

Vous pouvez vous servir de cet aspirateur comme un aspirateur à main. **Utilisez uniquement l'aspirateur à main avec les accessoires décrits ci-dessous** pour aspirer votre voiture, sur le dessus des meubles, etc.



Le suceur long

Le suceur long vous permet d'atteindre des zones difficiles d'accès comme les fentes ou les recoins étroits.



La brosse pour tissus d'ameublement

Cette brosse s'utilise sur les meubles, cadres, étagères, etc.

- 1) Dégagez l'aspirateur à main du corps de l'appareil en appuyant sur les boutons de déverrouillage de l'aspirateur à main situés de chaque côté du manche.
- 2) Allumez l'aspirateur à main en appuyant sur le bouton marche/arrêt situé sur le bloc moteur (**fig. 15**).
- 3) En fin d'utilisation, appuyez sur le bouton marche/arrêt pour éteindre l'appareil.

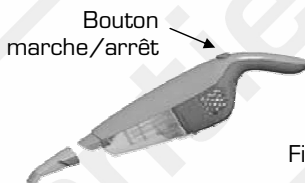

Fig. 15

Après utilisation :

- Videz et nettoyez le réservoir à poussières et les filtres (voir paragraphe « Nettoyage et entretien »).
- Retirez le suceur long ou la brosse pour tissu d'ameublement et rangez les accessoires sur la base de rechargement.
- Remettez l'aspirateur à main sur le corps de l'appareil.
- Procédez au rechargement de l'appareil (voir paragraphe « Recharger la batterie »).



NETTOYAGE ET ENTRETIEN



Éteignez toujours l'aspirateur avant de procéder au nettoyage ou à l'entretien de votre appareil.

NETTOYAGE DU RESERVOIR A POUSSIERES, DU PRE-FILTRE ET DU FILTRE EN TISSU

- 1) Poussez vers le bas le bouton situé à l'arrière de l'aspirateur à main pour extraire le réservoir à poussières.
- 2) Retirez le pré-filtre et le filtre.
- 3) Videz les saletés et déchets du réservoir et du pré-filtre dans une poubelle. Tapotez légèrement le filtre pour nettoyer sa surface. Retirez la saleté, la poussière et les cheveux à la main.
- 4) Lavez à la main le réservoir à l'eau chaude savonneuse. Rincez à l'eau claire.
- 5) Rincez si nécessaire le pré-filtre et le filtre à l'eau du robinet.

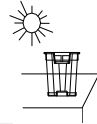
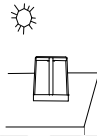

- 6) Laissez sécher totalement ces 3 éléments à l'air libre. Ne les réinstallez sur l'appareil que lorsqu'ils sont totalement secs.

Les filtres doivent être remplacés régulièrement afin d'obtenir les meilleures performances ou lorsque ceux-ci sont endommagés. Vous pouvez vous procurer des filtres de remplacement auprès de votre magasin revendeur. **N'utilisez pas l'aspirateur si le pré-filtre ou si le filtre en tissu est endommagé.**

DEMONTAGE ET NETTOYAGE DE LA BROSSE MOTORISEE

Vous pouvez démonter la brosse si sa rotation est bloquée ou obstruée pour une raison quelconque. Retirez la vis du couvercle de la brosse motorisée à l'aide d'un tournevis. Extrayez la brosse de son axe.

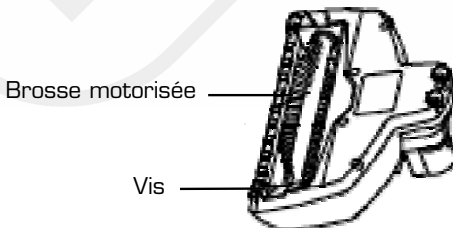

Utilisez une paire de ciseaux ou un couteau pointu avec précaution pour retirer les éléments, tels que des cheveux, qui auraient pu s'emmêler autour de la brosse.

Pour le remontage, veillez à ce que l'extrémité de la brosse soit insérée correctement autour de la courroie afin que la brosse puisse tourner librement puis, remplacez le couvercle et revissez la vis.

NETTOYAGE DE L'ASPIRATEUR

- L'aspirateur et ses accessoires (suceur long et brosse pour tissu d'ameublement) peuvent être nettoyés avec un chiffon doux légèrement humide.

- **N'immergez jamais l'appareil dans l'eau ou tout autre liquide.**

- N'utilisez pas de dissolvants ni de produits détergents abrasifs pour le nettoyage.



ENVIRONNEMENT

TRI SELECTIF DE LA BATTERIE

La batterie intégrée contient des substances qui peuvent nuire à l'environnement.

Avant de mettre cet appareil au rebut, la batterie intégrée doit être retirée. **Ne procédez pas vous-même au démontage de la batterie mais rapportez votre appareil dans votre magasin revendeur.**



Ne jetez pas la batterie avec les ordures ménagères. Afin de préserver l'environnement, débarrassez-vous des batteries conformément aux réglementations en vigueur.

Déposez-les dans les bacs de collecte prévus à cet effet ou rapportez-les dans votre magasin.

- Ne jamais démonter, écraser ni percer la batterie.
- Ne la jetez pas dans un feu.
- Ne l'exposez pas à des températures élevées ou à la lumière directe du soleil.
- Ne l'incinérerez pas.

TRI SELECTIF DE L'ASPIRATEUR



Ce symbole  apposé sur le produit ou sur son emballage indique que ce produit ne doit pas être traité avec les déchets ménagers. Il doit être remis à un point de collecte approprié pour le recyclage des équipements électriques et électroniques. Déposez ce produit dans un point de collecte ou dans une déchetterie ou rapportez-le dans votre magasin.